





Transductor electroneumático

Series *ITV*

	Series	Modelo	Rango de regulación de presión	Conexión	Página
Transductor electroneumático de presión	Series ITV0000 Control continuo de la presión de aire, proporcional a una señal eléctrica. 	ITV001□	0.001 a 0.1 MPa	Conexión instantánea incorporada Métrico: ø4 Pulgadas: ø5/32	1-159
		ITV003□	0.001 a 0.5 MPa		
		ITV005□	0.001 a 0.9 MPa		
		ITV009□	-1 a -100 kPa		
	Control continuo de la presión de aire, proporcional a una señal eléctrica. 	ITV101□	0.005 a 0.1 MPa	1/8, 1/4	1-174
		ITV103□	0.005 a 0.5 MPa		
		ITV105□	0.005 a 0.9 MPa		
	Control continuo de la presión de aire, proporcional a una señal eléctrica. 	ITV201□	0.005 a 0.1 MPa	1/4, 3/8	1-174
		ITV203□	0.005 a 0.5 MPa		
		ITV205□	0.005 a 0.9 MPa		
	Control continuo de la presión de aire, proporcional a una señal eléctrica. 	ITV301□	0.005 a 0.1 MPa	1/4, 3/8, 1/2	1-174
		ITV303□	0.005 a 0.5 MPa		
ITV305□		0.005 a 0.9 MPa			
Transductor para vacío	Control continuo de la señal de vacío, proporcional a una señal eléctrica. 	ITV209□	-1.3 a -80 kPa	1/4	Volumen 3 4-315

Compacto **15mm**

Gracias a un diseño de la placa de circuito de alta densidad, se obtiene un tamaño muy compacto.

Transductor electroneumático compacto
Serie ITV0000

Gracias al bloque se obtiene un producto más compacto y ligero

Las estaciones pueden aumentar o disminuir gracias al montaje sobre raíl DIN.

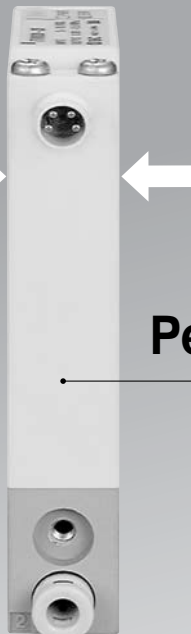
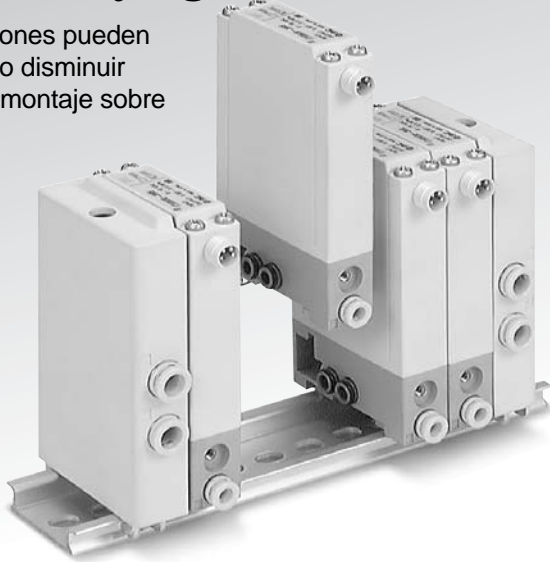

Fondo de escala

Peso ligero **100g**

■ Clavijas del cable

Están disponibles modelos rectos y de ángulo



■ Conexión instantánea incorporada

■ Con LED indicador de error

■ Fijaciones

Disponible fijaciones en L y planas.



Fijación plana

Fijación L

Modelo	Rango de presión	Tensión de alimentación	Señal de entrada	Señal de salida	Opciones
ITV001□	0.1MPa	24VDC	4 a 20mA	Salida analógica 1 a 5V	<ul style="list-style-type: none"> Clavijas del cable Modelo recto Modelo ángulo recto
ITV003□	0.5MPa		0 a 20mA		
ITV005□	0.9MPa	12VDC	0 a 5VDC	<ul style="list-style-type: none"> Fijaciones Fijación plana Fijación en L 	
ITV009□	-100kPa		0 a 10VDC		

- **Equivalente a IP65**
- **Linealidad dentro de $\pm 1\%$** (fondo de escala)
- **Histéresis 0.5%** (fondo de escala)
- **Repetitividad $\pm 0.5\%$** (fondo de escala)
- **Tiempo de respuesta de alta velocidad 0.1sec.** (sin carga)

• Gran estabilidad

Es posible el control de presión estable incluso con cilindro de tipo metal-metal.

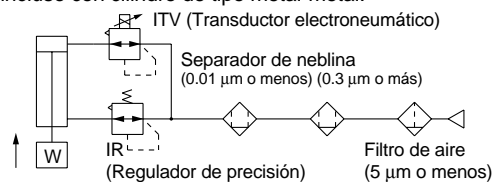

Transductor electroneumático compacto

Serie ITV0000

Forma de pedido

Unidad simple y unidad simple para manifold

ITV00 **1** **0** - **3** [] [] [] **N** - **Q**

Rango de presión

1	0.1MPa
3	0.5MPa
5	0.9MPa
9	-100kPa

Tensión de alimentación

0	24VDC
1	12 a 15VDC

Señal de entrada

0	En corriente 4 a 20mADC
1	En corriente 0 a 20mADC
2	En voltaje 0 a 5VDC
3	En voltaje 0 a 10VDC

Conexión instantánea incorporada Para unidad simple

Símbolo	SUP (VAC) [1]	SALIDA [2]	EXH (ATM) [3]
-	Sistema métrico (Gris claro)	ø4	
U	Pulgadas (naranja)	ø5/32"	

Para bloques

Símbolo	SUP (VAC) [1]	SALIDA [2]	EXH (ATM) [3]	
-	Sistema métrico (Gris claro)	ø6	ø4	ø6
U	Pulgadas (naranja)	ø1/4"	ø5/32"	ø1/4"

Clavija del cable (opcional)

N	Sin clavija para cable
S	Recto de 3 m
L	En ángulo recto de 2m

Fijación (opción para unidad simple)

-	Sin fijaciones
B	Fijación plana
C	Fijación L

Tipo base

-	Para unidad simple
M	Para bloque

Forma de pedido de bloques completos (Ejemplo)

Indique la referencia de los transductores electroneumáticos y las opciones a montar, debajo de la referencia del bloque.

Ejemplo)

Debido a las características de alimentación/escape comunes, no están disponibles combinaciones de presiones diferentes.

ITV00-03 1 unidad (Referencia del bloque)

* ITV0030-3MS ... 2 unidades [referencia transductor electroneumático (1, 2 estaciones)]

* ITV0030-3ML ... 1 unidad [referencia transductor electroneumático (3 estaciones)]

Indique las referencias desde la primera estación en el lado D.

Nota: Debido a las características de alimentación/escape comunes, no están disponibles combinaciones de presiones diferentes.

El asterisco (*) indica que los transductores se suministran montados en el rail. Añada un asterisco (*) al inicio de la referencia del transductor electroneumático.

Bloques

IITV00 - **02** - **n**

Estaciones

02	2 estaciones
03	3 estaciones
⋮	⋮
10	10 estaciones

Opciones

Si se desea un rail de longitud superior al correspondiente al número de estaciones, indicar el número de estaciones que ha de poder alojar el rail. (Max. 10 estaciones)

Ejemplo) IITV00-05-07

Nota) Un rail DIN con la longitud indicada por el número de estaciones está incluido en el bloque. Véanse las referencias del rail DIN en la pág. 1-167.

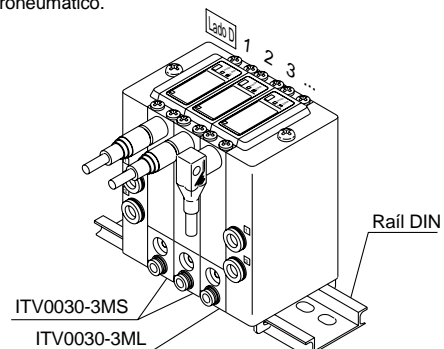

Características técnicas



Modelo	ITV001□	ITV003□	ITV005□	ITV009□
Mínima presión de alimentación	Presión de regulación +0.1MPa			Pres. de regul. -1kPa
Máxima presión de alimentación	0.2MPa	1.0MPa		-101kPa
Rango de presión de regulación	0.001 a 0.1MPa	0 a 0.001.5MPa	0,001 a 9MPa	-1 to -100kPa
Caudal máximo	3.5ℓ/min (ANR.) (Presión de alimentación: 0.2MPa)	6ℓ/min (ANR.) (Presión de alimentación: 0.6MPa)	6ℓ/min (ANR.) (Presión de alimentación: 0.6MPa)	2ℓ/min (ANR.) (Presión de alimentación: -101kPa)
Alimentación	Tensión	24VDC ±10%, 12 a15VDC		
	Consumo de corriente	Tensión de alimentación 24VDC: 0.12A o menos Tensión de alimentación de 12 a 15VDC: 0.18 o menos		
Señal de entrada	En voltaje	0 a 5VDC, 0 a 10VDC		
	En corriente	4 a 20mADC, 0 a 20mADC		
Impedancia de entrada	En voltaje	Aprox. 10kΩ		
	En corriente	Aprox. 250kΩ		
Señal de salida	Salida analógica	1 a 5 VDC (Impedancia de carga: 1kΩ o más) Precisión de salida: Dentro ±6% (fondo de escala)		
Linealidad	Dentro ±1% (fondo de escala)			
Histéresis	Dentro ±0.5% (fondo de escala)			
Repetitividad	Dentro ±0.5% (fondo de escala)			
Sensibilidad	0,2% (fondo de escala)			
Características de temperatura	Dentro ±0.12% (fondo de escala)/°C			
Rango de temperatura de trabajo	0 a 50°C (sin congelación)			
Protección	Equivalente a IP65*			
Modelo conexión	Conexión instantánea incorporada			
Tamaño conexión	Para unidad simple	Sistema métrico	1, 2, 3: ø4	
		Pulgadas	1, 2, 3: ø5/32"	
	Bloque	Sistema métrico	1, 3: ø6, 2: ø4	
		Pulgadas	1, 3: ø1/4", 2: ø5/32"	
Peso <small>Nota 1)</small>	100g o menos (sin opciones)			

Nota 1) Indica el peso de la unidad simple.

Para ITV00-n

Peso total (g) ≤ Estaciones (n) x 100 + 130 (Peso del conjunto A, B del bloque final) + Peso (g) del raíl DIN

Nota 2) Otras características no incluidas entre las que se enumeran a continuación son opcionales.

Rango de presión: 0.1MPa, 0.5MPa, 0.9MPa, Tensión de alimentación: 24VDC, Señal de salida: 0 a 10VDC

Nota 3) En caso de un consumo superior al especificado a la salida la presión puede volverse inestable.

* Utilizado en condiciones equivalentes a IP65, ponga en funcionamiento el transductor después de conectar un tubo o racor al orificio de alivio.

(Para detalles, véase "Precauciones específicas del producto 2" apartado 11 en la pag. 1-171.)

Accesorios (Opcional)

Fijación

Fijación plana
P39800022



Fijación en L
P39800023



Clavija del cable

Modelo recto
M8-4DSX3MG4



Modelo en ángulo recto
ELWIKA-KV4408 PVC025 2M



Principio de trabajo

Cuando se eleva la señal de entrada, la electroválvula de alimentación de aire (1) se activa. Debido a esto, parte de la alimentación de presión pasa a través de la electroválvula de alimentación neumática (1) y se transforma en presión de salida. Esta presión de salida retroalimenta el circuito de control (4) mediante un sensor de presión (3). En este punto, las correcciones de la presión continúan hasta que la presión de salida se vuelve proporcional a la señal de entrada.

Diagrama del principio de funcionamiento



Diagrama de bloques



Serie ITV001 □

Linealidad, histéresis

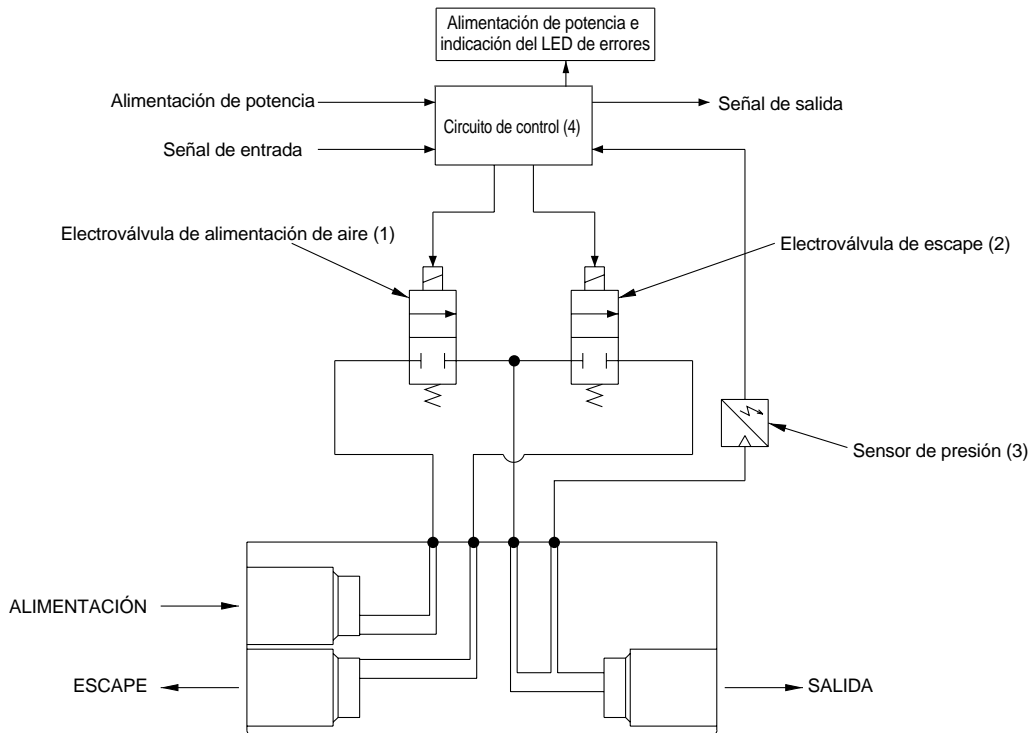
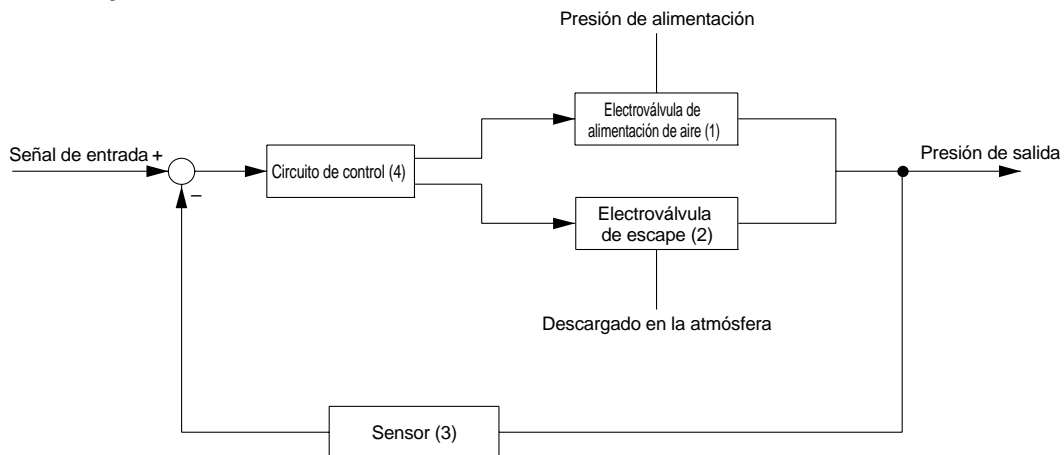
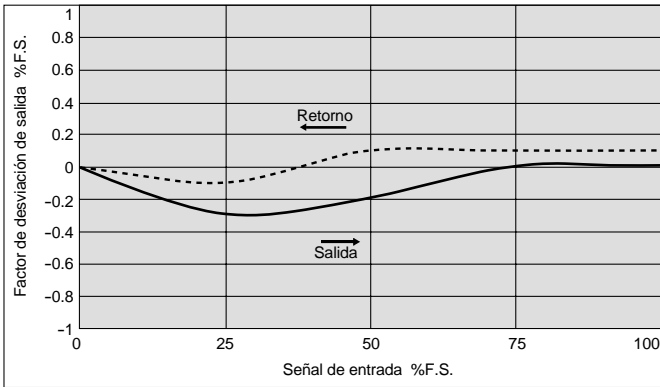

Repetitividad

Con un 50% de entrada de señal

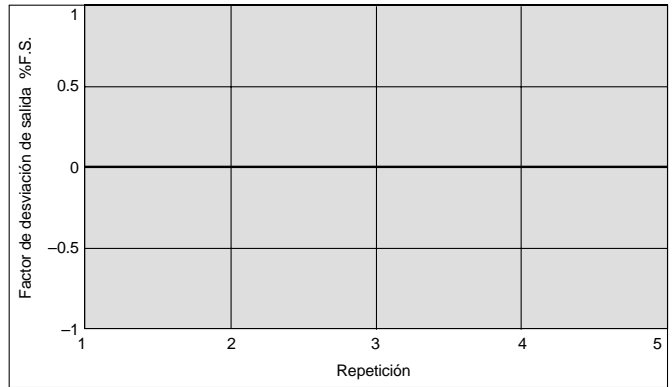

Características de presión

Presión de regulación: 0.05MPa

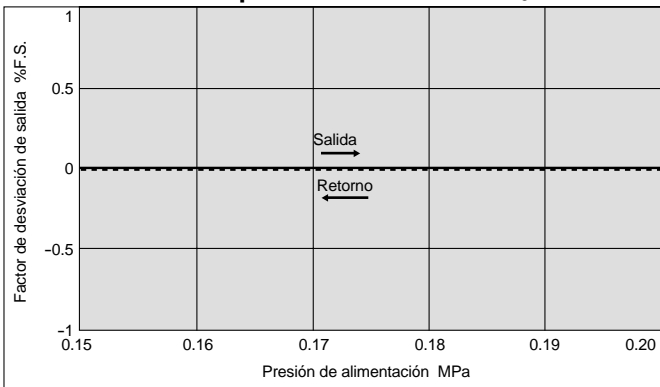

Curvas de caudal

Presión de alimentación: 0.2MPa

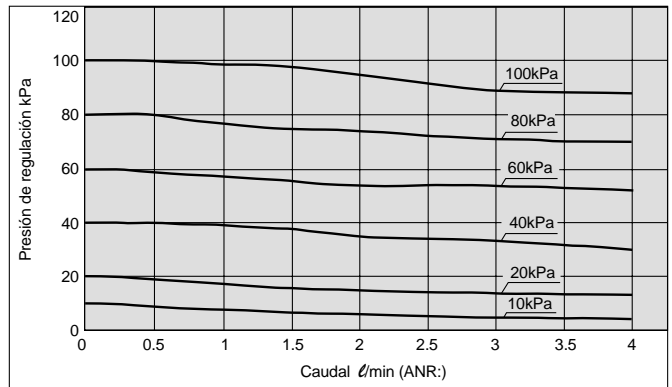

Serie ITV003 □

Linealidad, histéresis

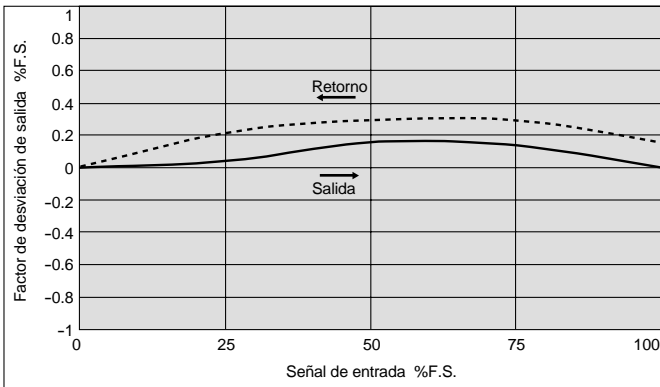

Repetitividad

Con un 50% de entrada de señal

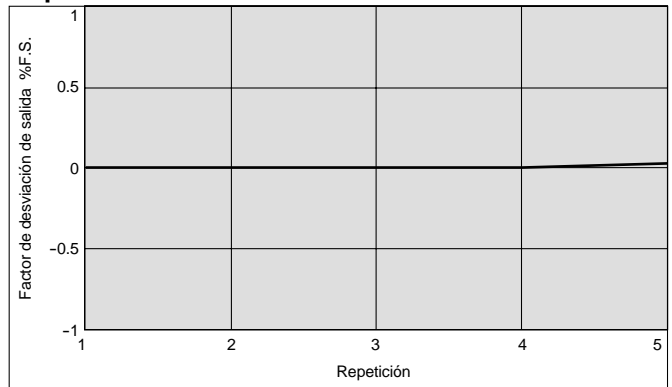

Características de presión

Presión de regulación: 0.25MPa

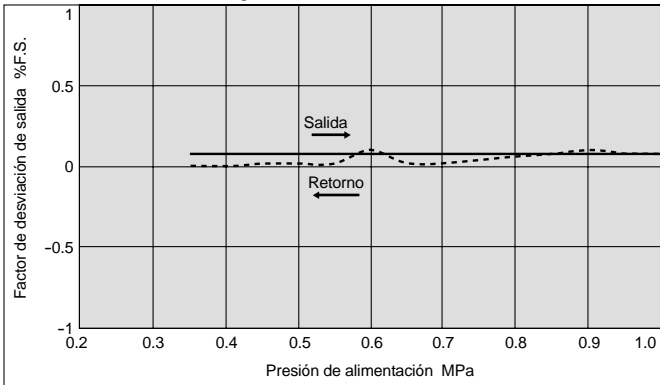

Curvas de caudal

Presión de alimentación: 0.6MPa

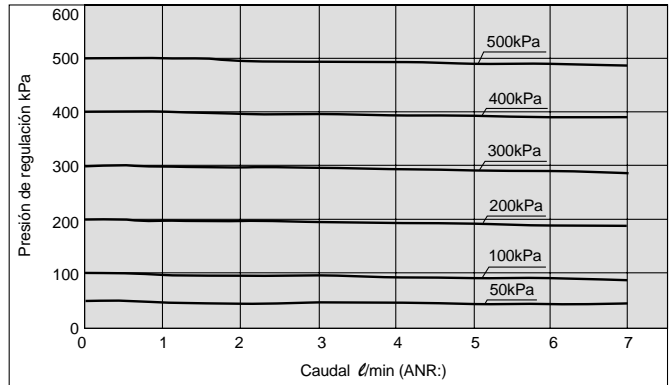

Serie ITV0000

Serie ITV005

Linealidad, histéresis

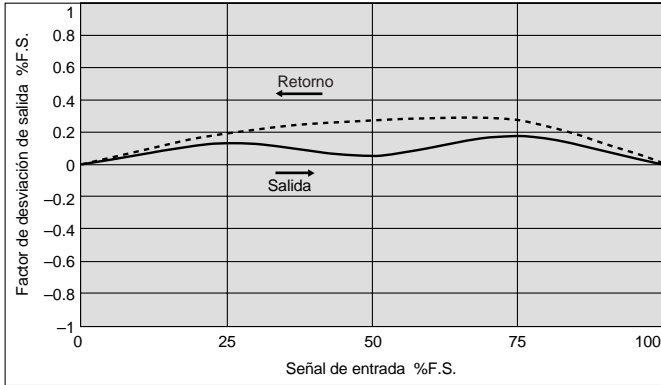

Repetitividad

Con un 50% de entrada de señal

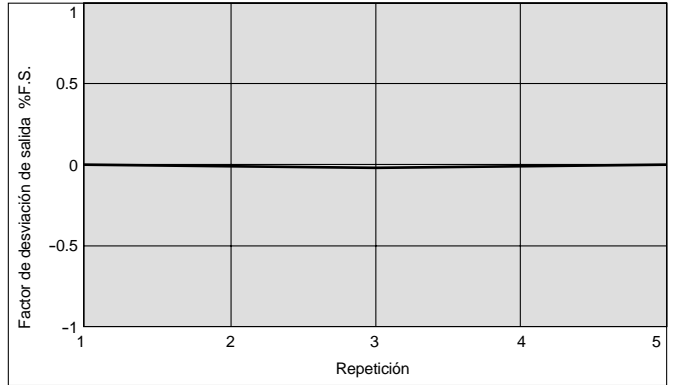

Características de presión

Presión de regulación: 0.45MPa

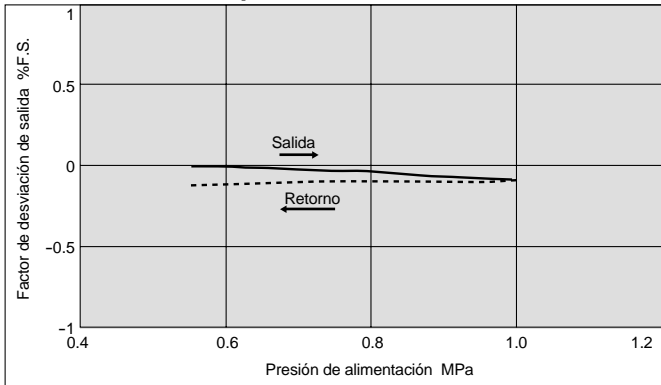

Curvas de caudal

Presión de trabajo 1.0 MPa

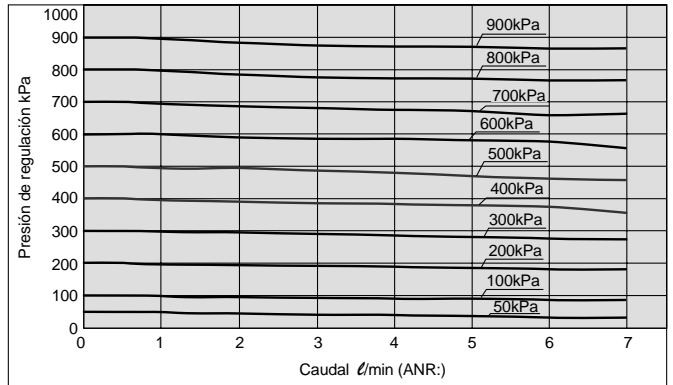

Serie ITV009

Linealidad, histéresis

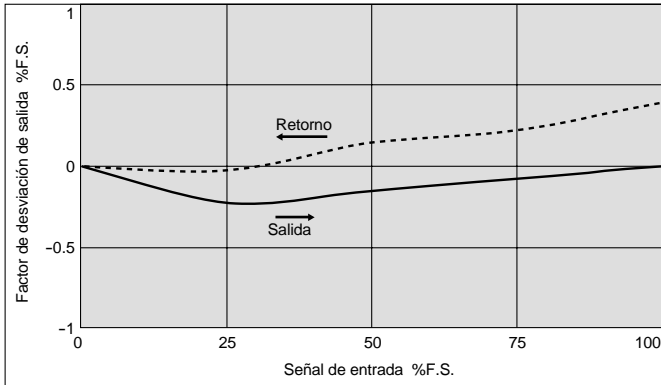

Repetitividad

Con un 50% de entrada de señal

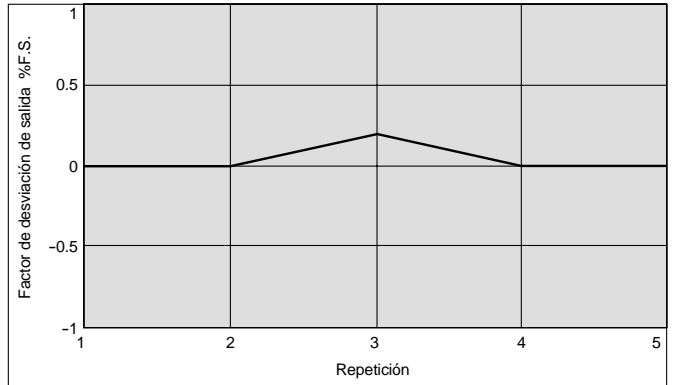

Características de presión

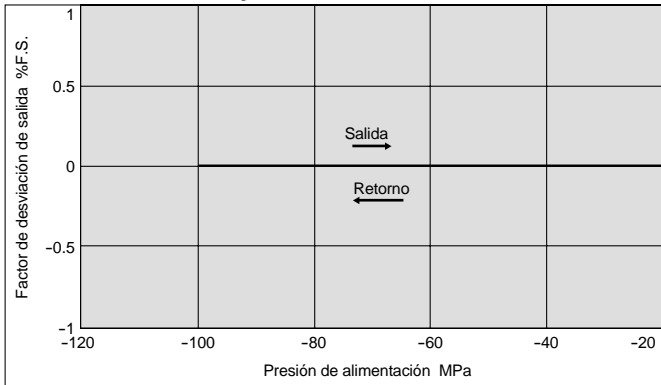

Curvas de caudal

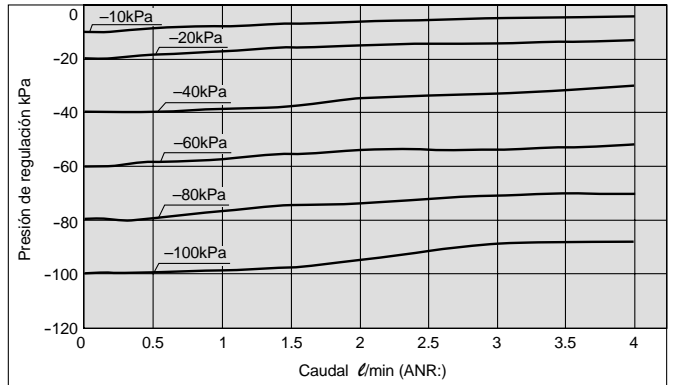

Dimensiones

Unidad simple

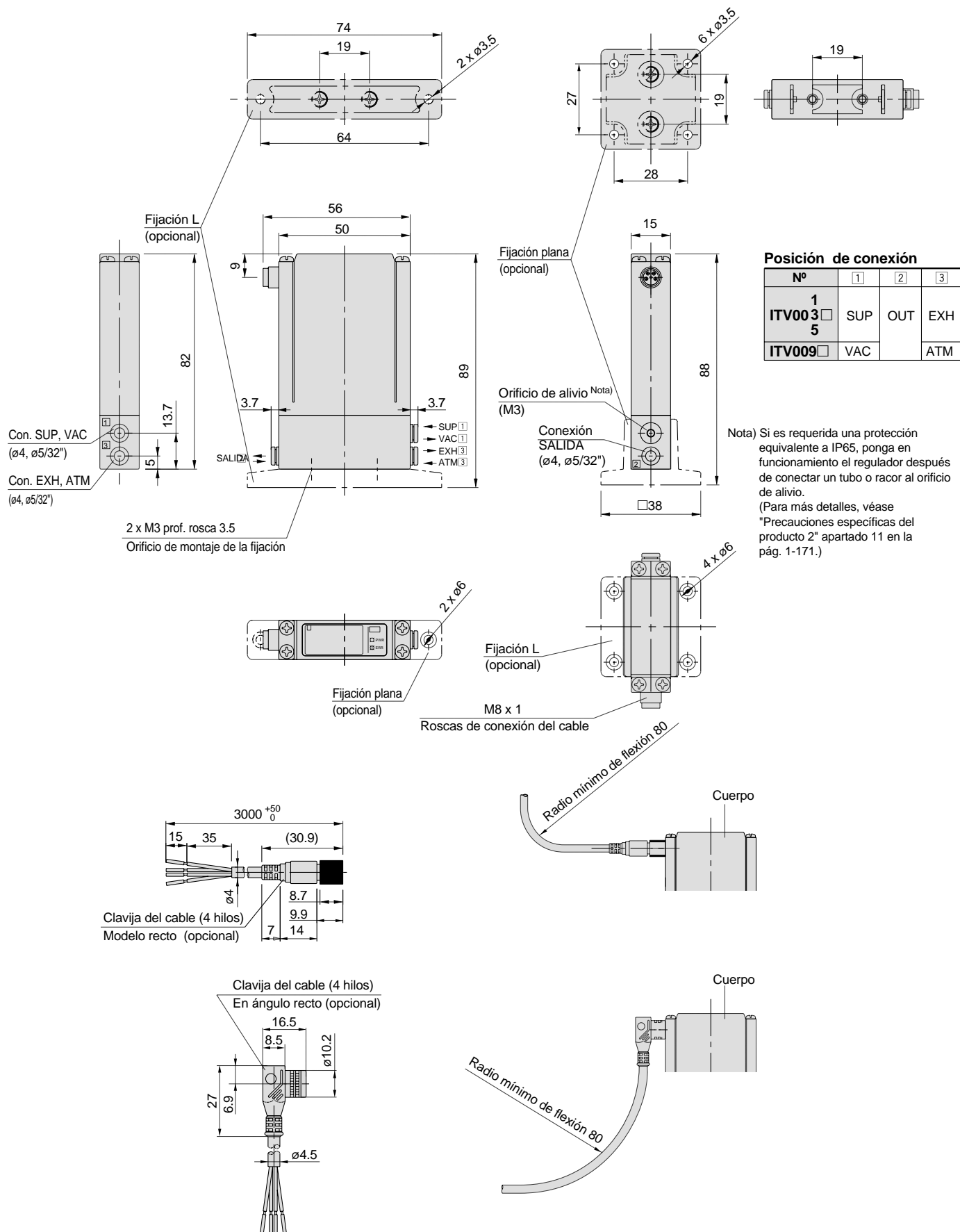

Dimensiones

Unidad simple para bloques

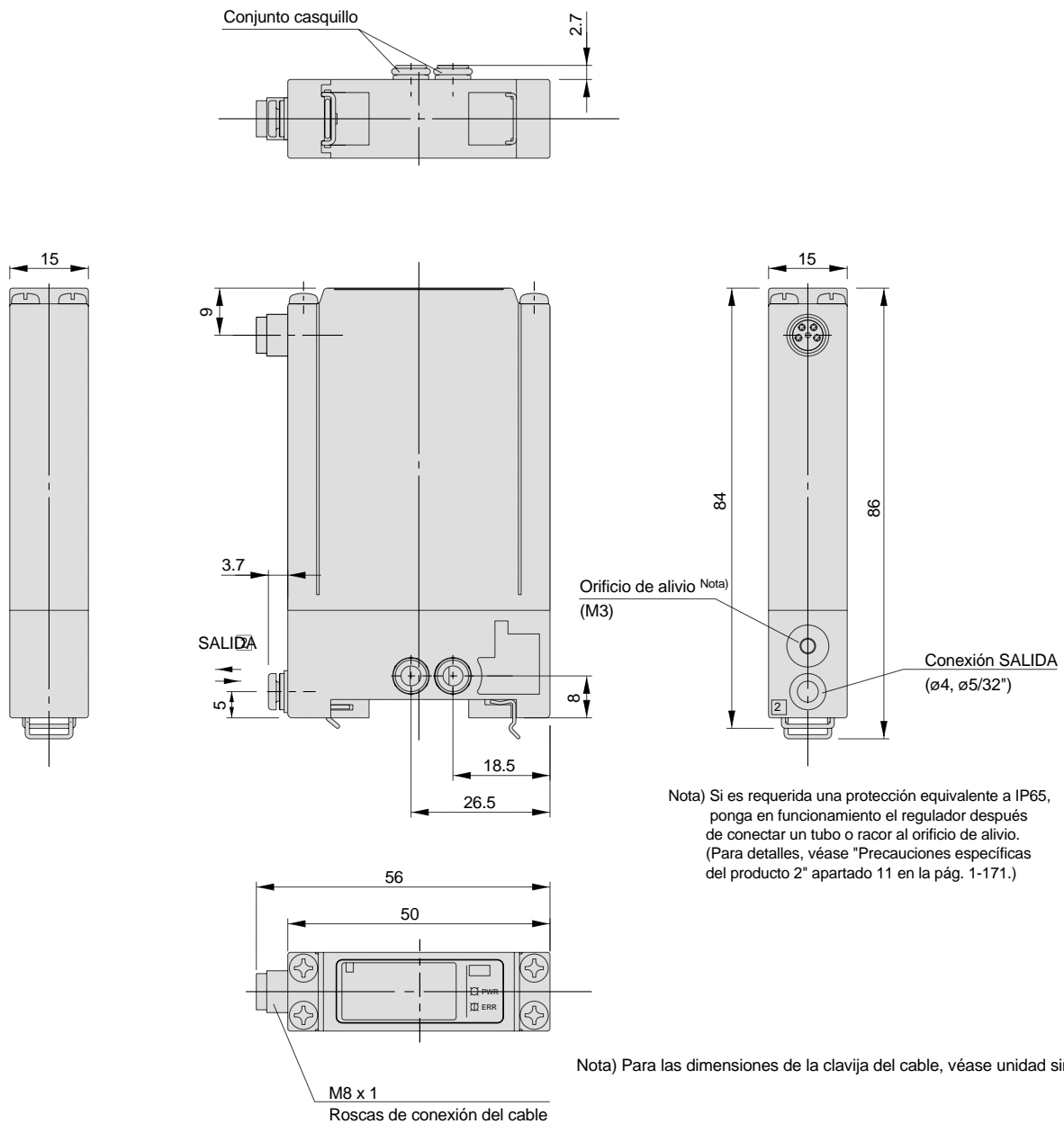

Nota) Para las dimensiones de la clavija del cable, véase unidad simple a la pág. 1-165.

Dimensiones

Bloques

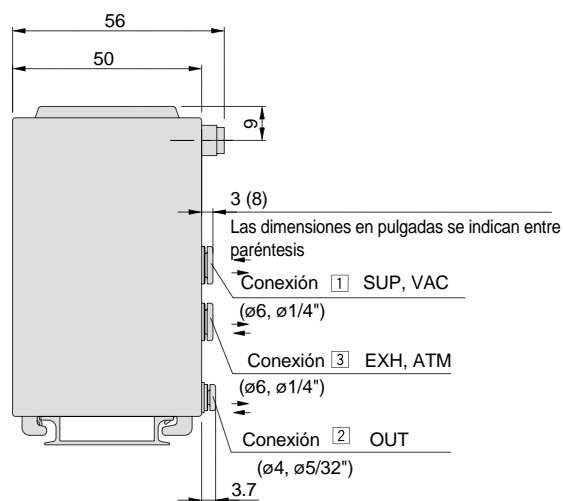
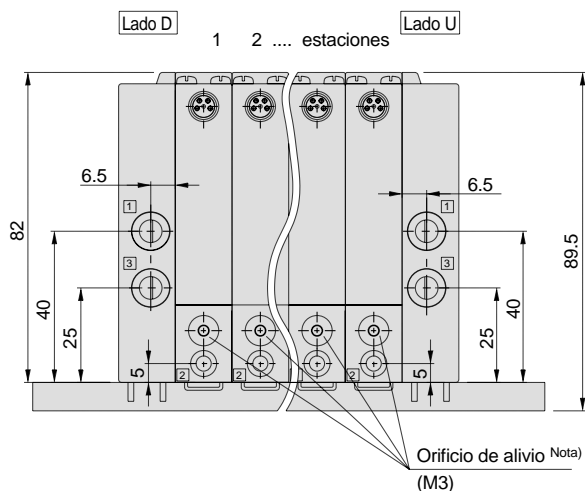

Nota) Para las dimensiones de la clavija del cable, véase unidad simple a la pág. 1-165.

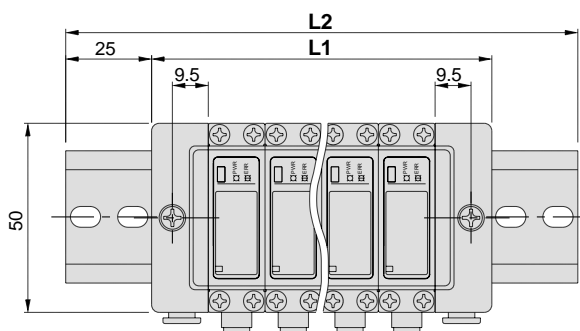

Posición de conexión

Nº	1	2	3
1 ITV003□	SUP	OUT	EXH
5 ITV009□	VAC		ATM

Nota) Las estaciones están numeradas empezando desde el lado D.

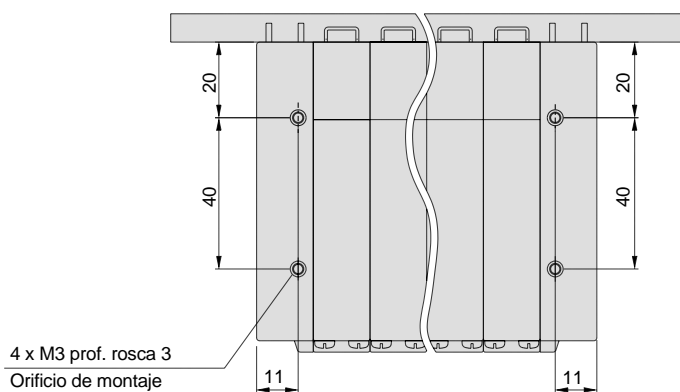

Estaciones de manifold n	(mm)									
	2	3	4	5	6	7	8	9	10	
L1	60	75	90	105	120	135	150	165	180	
L2	110.5	123	148	160.5	173	185.5	198	223	235.5	

Nota) Si es requerida una protección equivalente a IP65, ponga en funcionamiento el regulador después de conectar un tubo o racor al orificio de alivio. (Para detalles, véase "Precauciones específicas del producto 2" apartado 11 en la pág. 1-171.)

Serie ITV0000

HOJA DE PEDIDO PARA BLOQUES MONTADOS

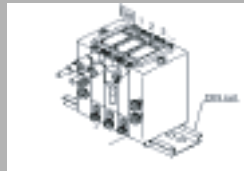

Cliente	
Pedido nº	
Fecha	
Persona de contacto	
Cantidad	
Fecha de entrega	

1 Identificación del bloque

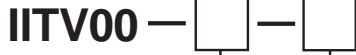

Número de estaciones

02	2 estaciones
03	3 estaciones
...	...
10	10 estaciones

(*)

Si desea un rail de longitud superior al correspondiente al número de estaciones, indicar el número de estaciones que ha de poder alojar el rail (máx 10 estaciones) Ej. IITV00-05-07

Opciones del Rail DIN*

2 Tipo de conexión

Sistema métrico	<input checked="" type="checkbox"/>
Pulgadas	<input type="checkbox"/>

El sistema métrico es estandar. Si desea las conexiones en pulgadas por favor marque con una "X" en la casilla "pulgadas".

3 Opciones cable

No cable	-	
Recto (3m)	M8-4DSX3MG4	
Angulo recto 2m	ELWIKA-KV4408 PVC025 2M	

* Por favor marque con una "X" en "No cable" o indique el nº de conectores que necesite de cada tipo.

4 Definición del bloque

Indique con un círculo o con una "X" el elemento deseado en cada posición según tensión de alimentación y señal de entrada.

Referencia



Por favor indique aquí el rango de presión de los módulos del bloque.

Referencia	LADO-D										Total
	1	2	3	4	5	6	7	8	9	10	
0-0											
0-1											
0-2											
0-3											
1-0											
1-1											
1-2											
1-3											

¡No es posible la combinación de distintos rangos de presiones diferentes en el mismo bloque!

¡A rellenar exclusivamente por SMC!

Sistema métrico

Referencia	Cant.	Referencia	Cant.
ITV0010-0MN-Q		ITV0050-0MN-Q	
ITV0010-1MN-Q		ITV0050-1MN-Q	
ITV0010-2MN-Q		ITV0050-2MN-Q	
ITV0010-3MN-Q		ITV0050-3MN-Q	
ITV0011-0MN-Q		ITV0051-0MN-Q	
ITV0011-1MN-Q		ITV0051-1MN-Q	
ITV0011-2MN-Q		ITV0051-2MN-Q	
ITV0011-3MN-Q		ITV0051-3MN-Q	
Total		Total	
ITV0030-0MN-Q		ITV0090-0MN-Q	
ITV0030-1MN-Q		ITV0090-1MN-Q	
ITV0030-2MN-Q		ITV0090-2MN-Q	
ITV0030-3MN-Q		ITV0090-3MN-Q	
ITV0031-0MN-Q		ITV0091-0MN-Q	
ITV0031-1MN-Q		ITV0091-1MN-Q	
ITV0031-2MN-Q		ITV0091-2MN-Q	
ITV0031-3MN-Q		ITV0091-3MN-Q	
Total		Total	

Pulgadas

Referencia	Cant.	Referencia	Cant.
ITV0010-0UMN-Q		ITV0050-0UMN-Q	
ITV0010-1UMN-Q		ITV0050-1UMN-Q	
ITV0010-2UMN-Q		ITV0050-2UMN-Q	
ITV0010-3UMN-Q		ITV0050-3UMN-Q	
ITV0011-0UMN-Q		ITV0051-0UMN-Q	
ITV0011-1UMN-Q		ITV0051-1UMN-Q	
ITV0011-2UMN-Q		ITV0051-2UMN-Q	
ITV0011-3UMN-Q		ITV0051-3UMN-Q	
Total		Total	
ITV0030-0UMN-Q		ITV0090-0UMN-Q	
ITV0030-1UMN-Q		ITV0090-1UMN-Q	
ITV0030-2UMN-Q		ITV0090-2UMN-Q	
ITV0030-3UMN-Q		ITV0090-3UMN-Q	
ITV0031-0UMN-Q		ITV0091-0UMN-Q	
ITV0031-1UMN-Q		ITV0091-1UMN-Q	
ITV0031-2UMN-Q		ITV0091-2UMN-Q	
ITV0031-3UMN-Q		ITV0091-3UMN-Q	
Total		Total	

Accesorios	Referencia	Cant.
Placa final lado D	P39800025-1	1
Placa final lado U	P39800024-1	1

Opciones de cable	Part number	Cant.
Recto	M8-4DSX3MG4	
En angulo recto	ELWIKA-KV4408 PVC025 2M	

Recuerde Forma de pedido de unidades para bloques

Símbolo	SUP	OUT	EXH
- Sist. métrico (gris claro)	6	4	6
U Pulgadas (Naranja)	1/4"	5/32"	1/4"

Conexión instantánea



Rango de presión

1	0.1 Mpa
3	0.5 Mpa
5	0.9 Mpa
9	-100 kpa

Señal de entrada

0	Corriente 4 a 20mA DC
1	Corriente 0 a 20mA DC
2	Voltaje 0 a 5 VDC
3	Voltaje 0 a 10 VDC

Tensión de alimentación

0	24 VDC
1	12 a 15 VDC



Serie ITV0000

Precauciones para transductor electroneumático

Léase atentamente antes de su uso.

Conexionado

⚠ Precaución

1. Preparación antes del conexionado

Antes de la conexión, soplar (descargar) o lavar las conexiones para retirar virutas, aceite de corte o cualquier otra partícula de su interior.

2. Uso de cinta sellante

Cuando realice el conexionado, evite que se introduzcan cualquier tipo de partículas, virutas o escamas en el interior de los tubos.

Cuando utilice Teflón u otro tipo de cinta sellante deje 1.5 ó 2 hilos al principio de la rosca sin cubrir para evitar que se puedan introducir restos de la cinta en el interior de las tuberías.

Condiciones de trabajo

⚠ Advertencia

1. No emplee en lugares cuya atmósfera contenga gases, sustancias químicas, agua salada, agua o vapor o en ambientes en los que las sustancias puedan adherirse al regulador.
2. Evite las zonas donde puedan tener lugar choques o vibraciones.
3. Disponga una cubierta protectora, etc. en los lugares donde el producto esté expuesto a la luz directa del sol.
4. Evite los lugares donde el producto esté expuesto a radiaciones de calor próximas.
5. En lugares en los que agua, lubricante o chispas procedentes de la soldadura, etc. puedan entrar en contacto con el regulador, aumentar las medidas de protección.

Alimentación de aire

⚠ Advertencia

1. El regulador está diseñado para ser usado con aire comprimido. Para el uso con otro fluido, contacte SMC.
2. Evite utilizar aire comprimido que contenga productos químicos, aceites sintéticos con disolventes orgánicos, sal o gases corrosivos ya que pueden originar daños o un funcionamiento defectuoso.

Manejo de las conexiones instantáneas

⚠ Precaución

1. Conexión y desconexión de tubos para conexiones instantáneas

1) Conexión del tubo

1. Utilice un tubo sin imperfecciones y córtelo en ángulo recto. Utilice para ello alicates cortatubos TK-1, 2 ó 3. No utilice pinzas, tenazas ni tijeras, etc. Con otros utensilios, el corte podría no resultar perfectamente recto y aplanarse. La instalación, por consiguiente, no sería segura y podría aflojarse o causar fugas de aire. Utilice tubos con longitud adicional.

2. Sujete el tubo y poco a poco introdúzcalo completamente en la conexión.

3. Una vez insertado el tubo, tire ligeramente para comprobar que está bien sujeto. Si no se introduce completamente en la conexión puede ocasionar problemas como fugas de aire o que el tubo se salga.

2) Desconexión del tubo

1. Apriete el pulsador y, a la vez, empuje el anillo uniformemente.

2. Tire del tubo mientras sujeta el casquillo para que no se salga. Si no se presiona el casquillo de forma suficiente, aumentará la inserción en el tubo y será más difícil sacarlo.

3. Para reutilizar el tubo, corte la parte estropeada por el uso. En caso de utilizar el tubo con la parte dañada, puede ocasionar problemas como fugas de aire o dificultades a la hora de retirar el tubo.

2. Cuando realice el montaje de una conexión instantánea, utilice la llave adecuada para apretar las partes planas hexagonales de la conexión.

Coloque la llave en la parte inferior de las partes planas hexagonales tan cerca de las roscas como sea posible. Si no se utiliza la llave con el tamaño apropiado, producirá un desgaste de las partes planas hexagonales.

3. Apriete de tornillos M3, M5 y M6

1) M3

Después de apretar el tornillo a mano, utilice una herramienta para apretarlo de otro 1/4 de giro adicional.

2) M5 y M6

Después de apretar el tornillo a mano, utilice una herramienta para apretarlo 1/6 de giro adicional.

Si se excede el apriete se pueden dañar las roscas y/o producir fugas de aire debido a la deformación de la junta de sellado. Si el apriete no es suficiente puede ocasionar que se suelten las roscas y fugas de aire.

Precauciones para tubos de otros fabricantes

⚠ Precaución

1. Cuando utilice otras marcas de tubos que no sean de SMC, compruebe que las tolerancias del diámetro exterior del tubo satisfagan las siguientes especificaciones.

1) Tubería de nilón: $\pm 0,1\text{mm}$ o menos

2) Tubería de nilón flexible: $\pm 0,1\text{mm}$ o menos

3) Tubería de poliuretano: $+0,15\text{mm}$ o menos,
 $-0,2\text{mm}$ o menos

No utilice tubos que no cumplan la tolerancia del diámetro exterior. Se puede imposibilitar la conexión de los tubos, producir fugas o desconexiones inesperadas.



Serie ITV0000 Precauciones específicas del producto 1

Léase atentamente antes de su uso.

Alimentación de aire

⚠ Precaución

1. Instale un filtro de aire cerca de este producto en el lado de alimentación. Seleccione un grado de filtración 5µm o menor.
2. El aire comprimido con gran cantidad de condensados puede ocasionar un funcionamiento defectuoso del producto y del equipo neumático. Para evitar este fenómeno, instale un posrefrigerador, un secador de aire, un separador de agua, etc.
3. Si el compresor genera gran cantidad de polvo de carbón, se puede acumular en el interior del producto y ocasionar un funcionamiento defectuoso.

Véase el catálogo de SMC referente a los "Sistemas de limpieza del aire comprimido" para más detalles sobre la calidad del aire comprimido.

Conexión eléctrica

⚠ Precaución

1. Conecte el cable a la clavija del cuerpo y coloque el cableado como se muestra a continuación. Tenga cuidado al realizar este proceso ya que el cableado incorrecto puede ocasionar daños.

Además, utilice potencia DC en su correcto valor y con bajas oscilaciones.

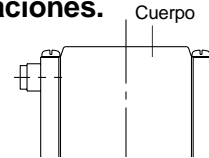
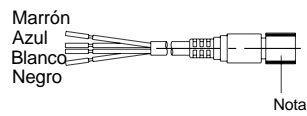

Caja con. N°	1	2	3	4
Color de cable	Marrón	Blanco	Azul	Negro
Con. eléctrica	Alimen.	Señal	COM	Monitor

Nota) Disponible también el modelo de ángulo recto. La dirección de entrada de la clavija modelo ángulo recto se encuentra a la izquierda (orificio OUT). Nunca gire la clavija ya que no ha sido diseñada para tal fin. La rotación podría dañar la conexión.

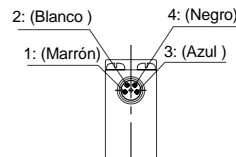

Esquema del circuito

Modelo de señal en corriente

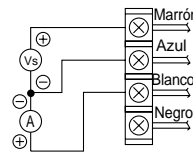

Vs: Alimentación: 24VDC
12 a 15VDC
A: Señal de entrada: 4 a 20mADC
0 a 20mADC

Modelo de señal en voltaje

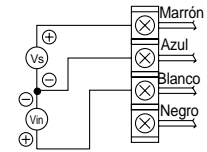

Vs: Alimentación: 24VDC
12 a 15VDC
Señal de entrada: 0 a 5VDC
0 a 10VDC

Gráfico de la conexión de salida de monitor

Salida analógica/Tipo de tensión





Serie ITV0000

Precauciones específicas del producto 2

Léase atentamente antes de su uso.

Manejo

⚠ Precaución

1. No utilice un lubricador en el lado de la alimentación de este producto ya que puede ocasionar un funcionamiento defectuoso. Si se necesita lubricar el equipo terminal, conecte un lubricador en su lado de salida .
2. Si se corta la energía eléctrica mientras se aplica presión, dicha presión será retenida en el lado de salida.
Sin embargo, esta presión de salida se mantiene temporalmente y no se garantiza. Si desea solo soltar esta presión, corte la energía después de reducir la presión de consigna y descargue el aire mediante la utilización de una válvula de escape de presión residual.
3. Si hay un fallo en la alimentación eléctrica, la presión de salida quedará retenida temporalmente. Tenga cuidado cuando extraiga la presión de salida a la atmósfera ya que el aire continuará fluyendo al exterior.
4. Si se interrumpe la presión de alimentación a este producto mientras hay corriente eléctrica, la electroválvula interna continuará activada y se generará un zumbido. Corte la corriente cuando corte la presión de entrada para evitar que se reduzca la vida del producto.
5. Este producto viene ajustado para cada especificación de fábrica. Evite desmontar o retirar componentes descuidadamente ya que puede dañar el funcionamiento del producto.

⚠ Precaución

6. La clavija del cable opcional es un modelo de 4 hilos. Cuando la salida del monitor (salida analógica) no se utiliza, mantenga el cable de salida a monitor (negro) apartado de los otros cables, ya que un posible contacto causaría malfuncionamiento.
7. Tenga en cuenta que el cable en ángulo recto no gira y dispone de una sola dirección de entrada.
8. Realice los siguientes pasos para evitar un funcionamiento incorrecto ocasionado por el ruido.
 - 1) Retire el ruido de la alimentación de corriente durante su funcionamiento colocando un filtro en la línea AC.
 - 2) Instale este producto y su cableado tan lejos como sea posible de campos eléctricos de gran intensidad como motores, líneas de energía, etc.
 - 3) Asegúrese de utilizar medidas de protección contra aumentos bruscos de la carga (electroválvulas, relés, etc.).
9. Las características se refieren al estado estático, y cuando se consume el aire en el lado de salida, la presión puede oscilar.
10. Véase el manual de uso que se incluye con el producto para más detalles sobre su manejo.
11. En lugares en los que el cuerpo está expuesto a agua, polvo, etc., existe la posibilidad que estas sustancias entren en el cuerpo a través del orificio de alivio.
Utilizar un racor/tubo (racor M-3AU-3 y tubo TIU01□-□□), instalar la conexión de tal manera que se extienda hacia un lugar libre de agua, polvo, etc.

