



Installations- und Wartungsanleitung Feldbussystem (SI-Einheit) Serie EX260 für EtherCAT



Sicherheitshinweise

- Diese Anleitung enthält wichtige Informationen zum Schutz der Benutzer und Dritter vor Verletzungen und zur Vermeidung von Schäden an den Anlagen.
- Lesen Sie dieses Handbuch vor Einsatz des Produkts, um einen sachgerechten Betrieb sicherzustellen. Lesen Sie auch die Handbücher der angeschlossenen Geräte vor dem Einsatz.
 - Bewahren Sie diese Anleitung für spätere Einsichtnahmen an einem sicheren Ort auf.
 - In dieser Anleitung wird der Grad der potentiellen Gefahren durch die Hinweise "Achtung", "Warnung" oder "Gefahr" gekennzeichnet, die sorgfältig beachtet werden müssen.
 - Um die Sicherheit von Personal und Geräten zu gewährleisten, müssen die Sicherheitshinweise des vorliegenden Handbuchs und der Produktkatalog, sowie andere relevante Sicherheitspraktiken beachtet werden.

Achtung	ACHTUNG verweist auf eine Gefahr mit geringem Risiko, die leichte bis mittelschwere Verletzungen zur Folge haben kann, wenn sie nicht verhindert wird.
Warnung	WARNUNG verweist auf eine Gefahr mit mittlerem Risiko, die schwere Verletzungen oder den Tod zur Folge haben kann, wenn sie nicht verhindert wird.
Gefahr	GEFAHR verweist auf eine Gefahr mit hohem Risiko, die schwere Verletzungen oder den Tod zur Folge hat, wenn sie nicht verhindert wird.

Dieses Produkt ist der Klasse A zugeordnet und ist dementsprechend für die Verwendung in Industriebereichen vorgesehen. In anderen Umgebungen ist es aufgrund leitungsgeführter bzw. gestrahlter Störgrößen unter Umständen nicht möglich, die elektromagnetische Verträglichkeit zu gewährleisten.

Warnung

- Das Produkt nicht zerlegen, verändern (einschließlich Veränderungen an der Leiterplatte) oder reparieren.** Andernfalls besteht die Gefahr von Verletzungen oder eines Produktausfalls.
- Das Produkt nicht außerhalb der Spezifikation betreiben.** Keine entzündliche oder schädliche Medien verwenden. Andernfalls kann es zu Brand, Funktionsstörungen oder Produktschäden kommen. Überprüfen Sie vor der Verwendung die Spezifikationen.
- Das Produkt nicht in Atmosphären einsetzen, die entzündliche oder explosive Gase enthalten.** Andernfalls kann es zu Brand oder Explosionen kommen. Dieses Produkt verfügt nicht über eine explosions sichere Bauweise.
- Bei Verwendung des Produkts in Verriegelungsschaltkreisen:**
 - Installieren Sie ein doppeltes Verriegelungssystem, zum Beispiel ein mechanisches System.
 - Das Produkt regelmäßig kontrollieren, um den ordnungsgemäßen Betrieb sicherzustellen. Andernfalls können durch Fehlfunktionen Unfälle verursacht werden.
- Vor und während Wartungsarbeiten sind folgende Anweisungen zu beachten:**
 - Die Spannungsversorgung abschalten.
 - Die Druckluftzufuhr abschalten, die Leitungen entlüften und überprüfen, ob die Restdruckluft in die Atmosphäre abgelassen wurde. Andernfalls kann es zu Verletzungen kommen.

Achtung

- Nach Abschluss der Wartungsarbeiten sind die entsprechenden Funktionstests durchzuführen.** Den Betrieb einstellen, wenn die Anlage nicht korrekt funktioniert. Andernfalls ist die Sicherheit bei unerwarteten Fehlfunktionen nicht gewährleistet.
- Für Erdung sorgen, um einen sicheren Betrieb und die Störfestigkeit des Feldbussystems zu gewährleisten.** Die Erdung sollte individuell mit einem kurzen Kabel in Produktnähe erfolgen.
- ANMERKUNG**
 - Wenn die UL-Konformität erforderlich ist, muss die SI-Einheit mit einer UL-geprüften Spannungsversorgung 1310 der Klasse 2 verwendet werden.

Bauteilübersicht

<EX260-SEC1/-SEC2/-SEC3/-SEC4>

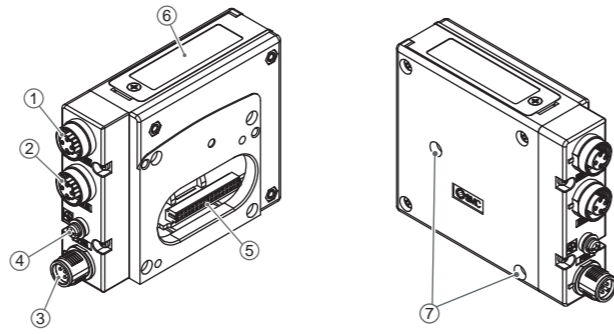

Pos.	Bauteil	Beschreibung
1	Feldbus-Schnittstellenstecker (BUS OUT)	EtherCAT-Anschluss (4-polige M12-Buchse, D-kodiert)
2	Feldbus-Schnittstellenstecker (BUS IN)	EtherCAT-Anschluss (4-polige M12-Buchse, D-kodiert)
3	Spannungsversorgungsstecker	Spannungsversorgung mit Lastspannung für Ventile und Betriebsspannung für SI-Einheit (5-poliger M12-Stecker, A-kodiert)
4	Masse-Anschluss	Funktionserde (M3-Schraube)
5	Ausgangsanschluss	Ausgangssignal-Schnittstelle für Ventilblock
6	LED	Spezifische LEDs für Busstatus und SI-Einheit
7	Montagebohrung	Montagebohrung für den Anschluss an den Ventilblock

Zubehör

Innensechskantschraube	2 Stk. M3x30-Schrauben für den Anschluss an den Ventilblock
Dichtungskappe	1 Stk. Dichtungskappe für nicht verwendeten Feldbus-Schnittstellenstecker (BUS OUT)

Installation

Allgemeine Hinweise zu Installation und Wartung

Anschluss des Ventilblocks an die SI-Einheit
Es können die gleichen Ventilblöcke wie bei der SI-Einheit der Serie EX250 angeschlossen werden.
Die Abmessungen des Ventilblocks finden Sie im entsprechenden Ventilkatalog im Abschnitt für Ventilblöcke der Serie EX250.

Montage und Demontage der SI-Einheit

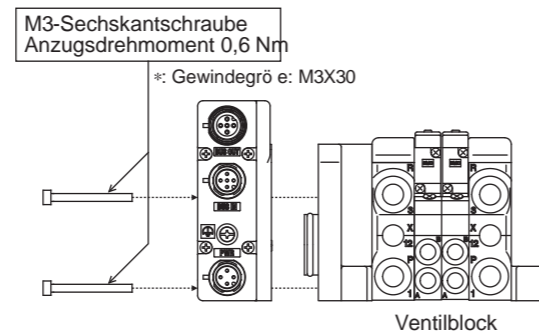

- Austauschen der SI-Einheit
- Die M3-Innensechskantschrauben von der SI-Einheit entfernen und die SI-Einheit von dem Ventilblock entfernen.
 - Die SI-Einheit austauschen.
 - Die Schrauben mit dem spezifizierten Anzugsdrehmoment festziehen. (0.6 Nm)

- Sicherheitshinweise zur Wartung
- Sicherstellen, dass die Spannungsversorgung ausgeschaltet ist.
 - Sicherstellen, dass das Innere der SI-Einheit frei von Fremdkörpern ist.
 - Sicherstellen, dass keine Beschädigung vorliegt, und keine Fremdkörper an der Dichtung haften.
 - Die Schrauben mit dem spezifizierten Anzugsdrehmoment festziehen. Bei einer nicht sachgemäßen Montage der SI-Einheit kann das Innere der Leiterplatte beschädigt werden und Flüssigkeit und/oder Staub können in die Einheit eindringen.

Installation (Fortsetzung)

Anschlusskabel

Geeignete Kabel wählen, die zu den auf der SI-Einheit montierten Steckern passen.

Anordnung des Feldbuschnittstellen-Steckers

BUS OUT: 4-polige M12-Buchse D-kodiert

Pos.	Bezeichnung	Beschreibung
1	TD+	Daten übertragen +
2	RD+	Daten empfangen +
3	TD -	Daten übertragen -
4	RD -	Daten empfangen -

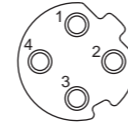

BUS IN: 4-polige M12-Buchse D-kodiert

Pos.	Bezeichnung	Beschreibung
1	TD+	Daten übertragen +
2	RD+	Daten empfangen +
3	TD -	Daten übertragen -
4	RD -	Daten empfangen -

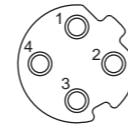

Anordnung des Spannungsversorgungssteckers

PWR: 5-poliger M12-Stecker A-kodiert

Pos.	Bezeichnung	Beschreibung
1	SV24 V	+24 V für Elektromagnetventile
2	SV0 V	0 V für Elektromagnetventile
3	SI24 V	+24 V für Betrieb SI-Einheit
4	SI0 V	0 V für Betrieb SI-Einheit
5	-	nicht verwendet

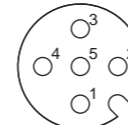

Erdungsanschluss

Den Erdungsanschluss an Masse anschließen
Der Erdungswiderstand darf max. 100 Ohm betragen.

Einstellung

Konfiguration

Die Auto-Inkrement-Adressierung kann verwendet werden, um jedes Slave-Gerät entsprechend seiner physischen Position im Kommunikationsring anzusprechen und erfordert keine lokale Adresseneinstellung. Für die Konfiguration der SI-Einheit der Serie EX260 mit EtherCAT-Master ist eine Gerätebeschreibungsdatei im XML-Format erforderlich. Die technische Dokumentation mit Einzelheiten zur Konfigurationsinformation sowie die XML-Datei finden Sie auf der SMC-Webseite (<http://www.smcworld.com>).

Zuordnung der Ausgangsnummer

Die Ausgangsnummer bezieht sich auf die Position des Elektromagnetventils auf den Ventilblock und beginnt bei Null.

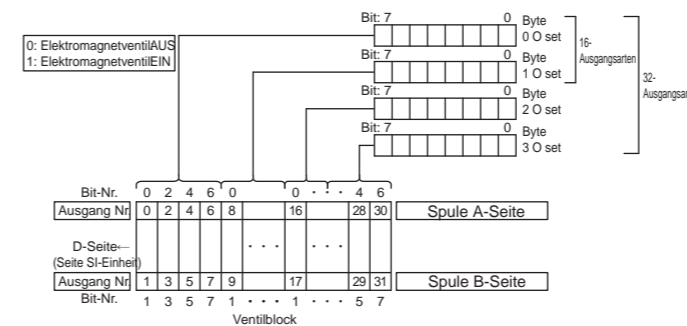

LED-Anzeige



LED	STATUS	Beschreibung
RUN	<input type="checkbox"/> OFF	INIT
	<input checked="" type="checkbox"/> blinkt grün *1	PRE-OPERATIONAL
	<input checked="" type="checkbox"/> blinkt einmal grün *2	SAFE-OPERATIONAL
	<input checked="" type="checkbox"/> flackert grün *3	BOOTSTRAP
L/A IN	<input type="checkbox"/> grün ON	OPERATIONAL
	<input type="checkbox"/> OFF	BUS IN-Seite: Kein Link, keine Aktivität
	<input checked="" type="checkbox"/> flackert grün *3	BUS IN-Seite: Link, Aktivität
L/A OUT	<input type="checkbox"/> grün ON	BUS OUT-Seite: Link, keine Aktivität
	<input type="checkbox"/> OFF	BUS OUT-Seite: Kein Link, keine Aktivität
	<input checked="" type="checkbox"/> flackert grün *3	BUS OUT-Seite: Link, Aktivität
PWR	<input checked="" type="checkbox"/> grün ON	Betriebsspannung der SI-Einheit wird zugeführt
	<input type="checkbox"/> OFF	Betriebsspannung der SI-Einheit wird nicht zugeführt
PWR (V)	<input checked="" type="checkbox"/> grün ON	Lastspannung für das Ventil wird zugeführt
	<input type="checkbox"/> OFF	Lastspannung für das Ventil wird nicht zugeführt oder ist außerhalb des Toleranzbereichs (max. 19 V)

*1: Blinkmuster

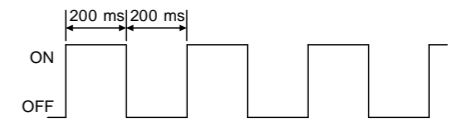

*2: Einmal-Blinkmuster

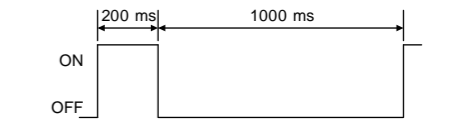

*3: Flackermuster

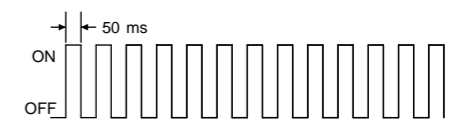

Fehlersuche

Auf der SMC-Webseite finden Sie die technische Dokumentation mit einer detaillierten Beschreibung der Fehlersuche (URL <http://www.smcworld.com>).

Technische Daten

Anschlusswert: 24 VDC Elektromagnetventil mit Betriebsanzeige und Funkenlöschung mit max. 1.5 W (Hersteller: SMC)

Leistungsaufnahme der Spannungsversorgung für den Betrieb der

SI-Einheit: max. 0.1 A

Umgebungstemperatur für den Betrieb: -10 bis 50 °C

Umgebungstemperatur für Lagerung: -20 bis 60 °C

Verunreinigungsgrad 2: (UL508)

Auf der SMC-Webseite finden Sie die technische Dokumentation mit einer detaillierten Beschreibung der technischen Daten (URL <http://www.smcworld.com>).

Außenabmessungen

Auf der SMC-Webseite finden Sie die technische Dokumentation mit einer detaillierten Beschreibung der Außenabmessungen (URL <http://www.smcworld.com>).

Zubehör

Auf der SMC-Webseite finden Sie die technische Dokumentation mit einer detaillierten Beschreibung des Zubehörs (URL <http://www.smcworld.com>).

Kontakt

ÖSTERREICH	(43) 2262 62280	NIEDERLANDE	(31) 20 531 8888
BELGIEN	(32) 3 355 1464	NORWEGEN	(47) 67 12 90 20
TSCHECH. REP.	(420) 541 424 611	POLEN	(48) 22 211 9600
DÄNEMARK	(45) 7025 2900	PORTUGAL	(351) 21 471 1880
FINNLAND	(358) 207 513513	SLOWAKEI	(421) 2 444 56725
FRANKREICH	(33) 1 6476 1000	SLOWENIEN	(386) 73 885 412
DEUTSCHLAND	(49) 6103 4020	SPANIEN	(34) 945 184 100
GRIECHENLAND	(30) 210 271 7265	SCHWEDEN	(46) 8 603 1200
UNGARN	(36) 23 511 390	SCHWEIZ	(41) 52 396 3131
IRLAND	(353) 1 403 9000	GROSSBRITANNIEN	(44) 1908 563888
ITALIEN	(39) 02 92711		

SMC Corporation

URL <http://www.smcworld.com> (Global) <http://www.smceu.com> (Europa)

Die Angaben können ohne vorherige Ankündigung vom Hersteller geändert werden.

© 2010 SMC Corporation Alle Rechte vorbehalten.